

MAGIK CAMBOJIK

6

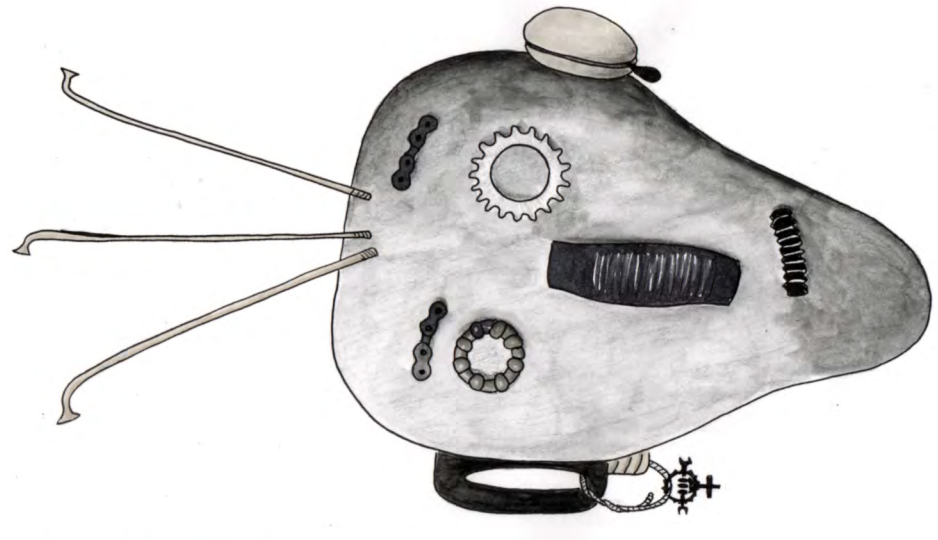

MAGIK CAMBOJIK

Rencontres de
l'Heureux Cyclage
Nantes, 2024

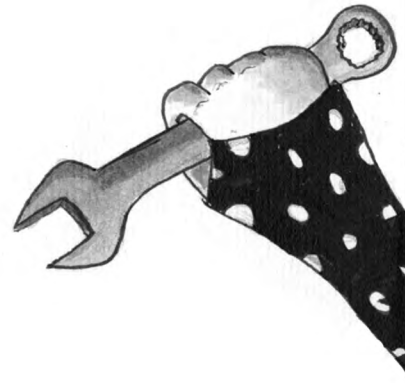

Chaque jour des inventions nouvelles sur le WIKLOU le wiki du biclou (wiklou.org)



VELODIVERSITE

WELLBING

PROFUSION

TOURISME

COLLABORATIF

ARTISANS

PEDAGOGIE

ASSOCIATIONS

SANTE

MECANIQUE

INGENIERIE

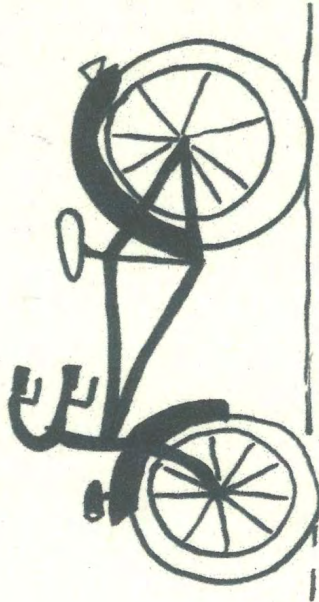

Lecteur-ice,

C'est un immense honneur de présenter pour les 16ème Rencontres Nationales du réseau L'Heureux Cyclage, qui ont lieu cette année à Nantes, le n°6 du Magik Cambouïk, le grand défi de propagande et de création vélocipédique. Ce jeu a été créé pour faire pédaler les méninges des inventeurs du réseau, révéler des talents, mais surtout le Magik Cambouïk ambitionne de promouvoir les petites trouvailles qui contribuent grandement à ce que la vie dans nos ateliers d'auto-réparation de vélos participatifs et solidaires soit plus drôle, plus pratique et plus poétique.

Un grand merci à celles et ceux qui ont participé. Merci à celles et ceux qui partageront les Magik-inventions et les essayeront dans leur sillage pour que chacun-e profite des trouvailles de tous-tes.

Bonne lecture & bonne bricolade

Signé : Le Magik Komité.



Jouer au Bike Polo

Spécialité !!
Catégorie !!

Le Bike Polo, c'est comme du Polo à cheval, sans cheval, et ça ressemble à du Hockey avec un vélo. C'est un sport mixte, non fédéré et autogéré.

- Un casque à grille et des gants bien rembourrés
- Un maillet
- Une balle en plastique rigide
- Un vélo avec un frein puissant et un petit développement pour manœuvrer

2 équipes de 3 joueurs se s'affrontent sur un terrain de 60 x 20 m entouré de boards. Il faut mettre le plus de buts, sans poser le pied par terre

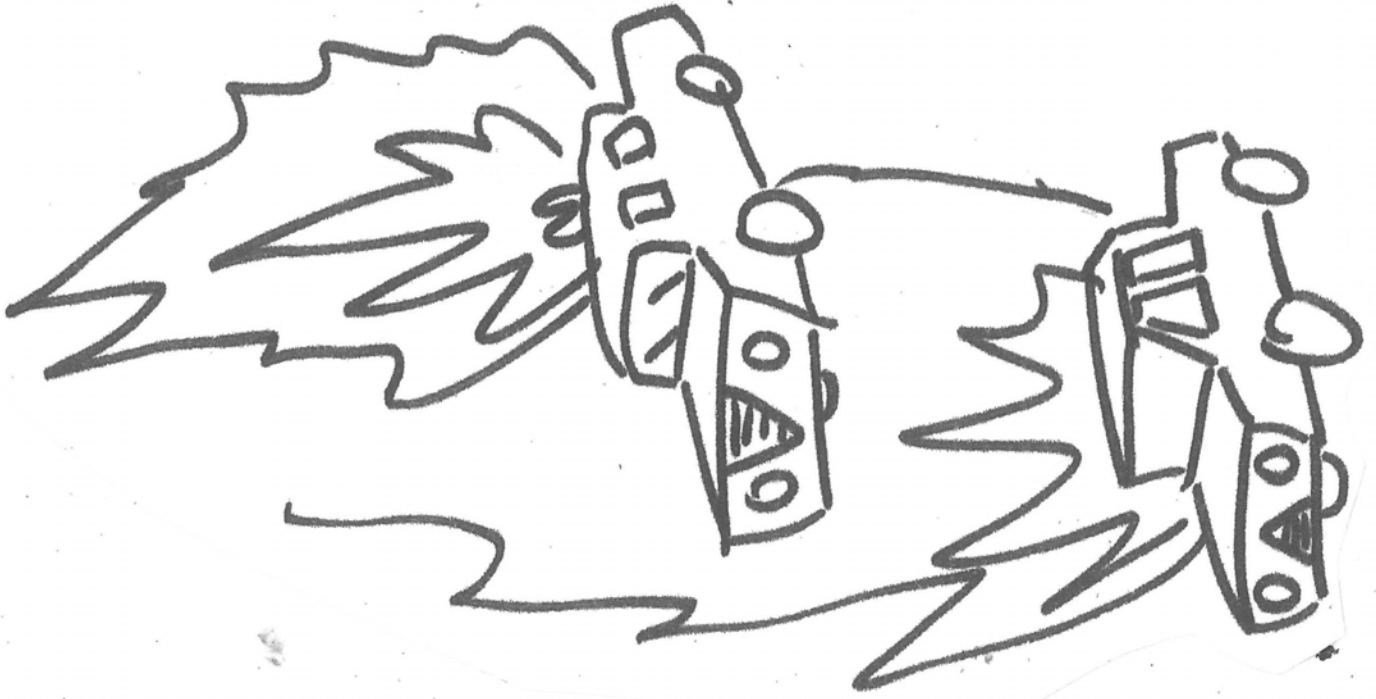
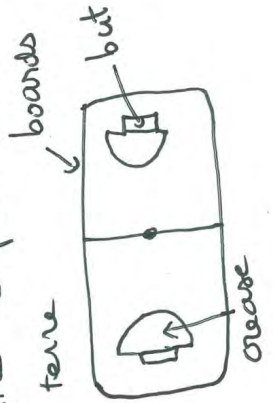

Les clubs organisent des tournois et les équipes qui viennent parfois de loin sont toujours logées chez les joueu.r.s.es locaux, ou campent au bord du terrain.

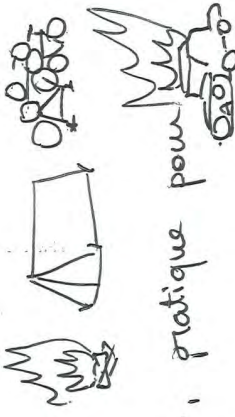

Le Bike Polo:

- ça rend agile à vélo, pratique pour éviter les voitures!
- Ça permet de rencontrer plein de gens
- fous de vélo qui viennent de partout
- Ça permet d'apprendre à réparer son vélo, comme on les casse souvent.
- Ça rend cool, parce que quand même c'est la classe de jouer au Bike Polo
- C'est un sport mixte et inclusif, avec des tournois organisés parfois en mixité choisie.



"Flinta" → l'acronyme allemand pour:

Female, Lesbian, intersexue, trans, agender

Le plus connu en Europe c'est les **Stells Bells**

Le plus connu en Europe c'est les **Stells Bells**

→ Contacte ton & Viens Souver!

futur club

→ **Bobbeant Bike Polo** ★



LA VALIHA

Un instrument malgache fabriqué avec du bambou et des cordes en câbles de frein. Pour le découvrir le groupe

3 M (KORA, Oud & Valiha).

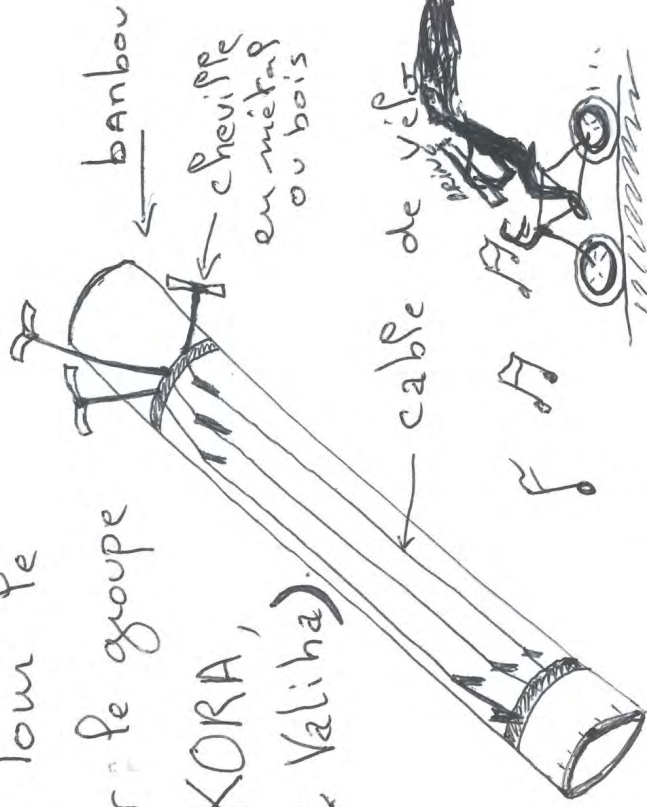

• Pour ralentir, fabriquer des instruments de musique d'en jouer!

Catégorie: Loisir infanatif et subversif,

Atelier: Recycl'hop

Les poignées ergonomiques économiques

① épaissir le guidon

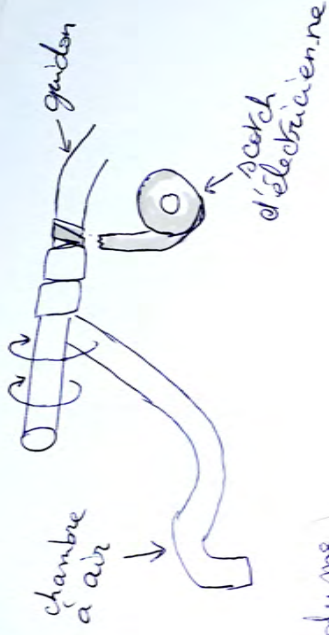

② ajuster du volume juste où il faut



← C.A.A. enroulé sur elle-même et fixé avec du scotch.

à assembler... avec du scotch!



③ Camoufler avec votre plus belle guidoline fluo

Bonus Fonctionne avec tout type de cornes !!



Finir dans les ronds dans les ronds!

Extracteur de cylindre biseauté de potence

Parfois, le plongeur/expandeur/cylindre biseauté de la potence reste bloqué dans le tube de la fourche, même en tapant sur la vis préalablement dévissée. Avec quelques pièces de récupération, on peut créer un outil pour en venir à bout, sans trop forcer et sans rien abîmer. Il vous suffira de retirer la potence, puis d'installer les pièces comme suit et enfin de visser.

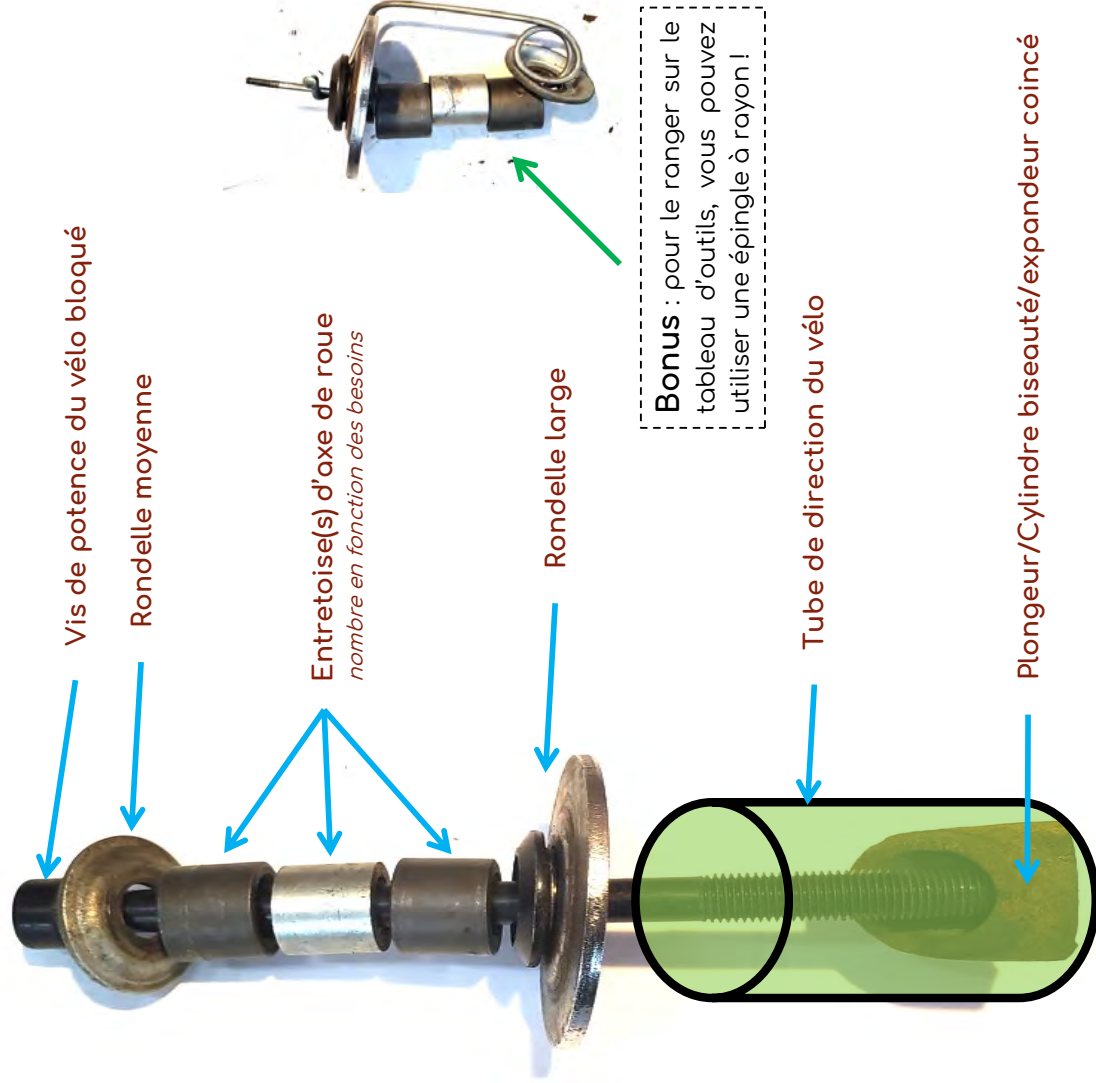

LES LETTRES DE MON MOULIN

Aux Rencontres de l'Heureux Cyclage 2022

J'ai vu du bleu azur très haut sans Mistral,
Les nuages sont restés stockés sur le cloud.
Et puis l'Yseurespace classe up&down,
Avec dans le ciel des yeux, des feux de Bengale.

J'ai vu qu'on avait gagné pas mal de Paris.
Depuis l'époque restreinte, du Too loose.

On est 6, 7 par mi-Lyon, mais avec peu de Cahors-jeu.
Même si Pantin voulait tirer quelques ficelles.

J'ai vu qu'on allait Barret sur Méouge,
C'est pas grave, on garde la Foix, Dis-je,

Sous les pavés Roubaix. C'est Clair mon Ferrand!
Laisse le type Aix, ça peut le faire avec Meyzieu.

J'ai vu, atteNantes, une paire de pignons et Perpignan,
Quelques intèGRES nobles qui vryllent en Vélorution,

des Gap sur le parcours, des plongeons en Bordeaux. Nan! Si!
Metz ça alors! Pas du Tulle mais du Strass au bourg.

J'ai vu, comme sur le pont d'Avignon, danser Les Vans,
Et d'autres bandes de déMons peu liés, en transe
Le boum Bass titille Nice et les Synthés tiennent,
Intemporels, Caen les corps oscillent avec Grasse.

J'ai vu comme des bulles et des cases d'Angoulême,
Sur Mars, des Ecrews Vis garder la pêche locale

A la vaisselle, l'écume des jours de Lille et
qu'on bâillonne,

Et des Vannes ouvertes pour amener, vé, l'eau aux Moulins,
des plages d'Hendaye

J'ai vu la France dans tous les sens et plus encore,
Sur les tables de dégustations du repas partagé,
Avec les styles, les accents, les cartes et consort,
Dans les alternatives aux systèmes trop âgés.

J'ai vu de la sape, du second hand, de la paillette,
Du cyclo, du classique, du dark, du repair pas net,
Du costume mais surtout pas de Vichy, ni beaucoup d'or.
Non, non, non, c'était plutôt les copain-es d'abord.

J'ai vu des affiches, des piles de Chasses-Goupilles,
Du Magik Cambouïk, estampillé passe-passe de Goupil
Et sertit d'idées fixes contre le mauvais sort,
De celles qui soulevaient les sourcils sans ressort.

J'ai vu des dalles détournées en piste de dés sur le parvis,
D'autres s'élever autour des tables des repas, sans préavis,
Sur la base de menus diètes surprises, de rab'kamikaze
Et de grognements de poilus. Barème carême pour l'occaz.

J'ai vu de l'atelier non mixé en cinémascope,
Magique, l'écran c'était transformé en périscope.
Immersion dans le calme du co-apprentissage, séance propre
Aux présages de la multiplication du trombinoscope.

J'ai vu, le samedi aprèm, un drôle de petit théâtre,
Avec une mise en scène propice à l'improvisation.
A la fin du dernier acte, les gradins remplissent l'estrade:
Rappel, c'est les volontaires pour les futures représentations.

J'ai vu des piétons que la Vélorution désempare,
Pas mal d'ornières des bas fonds de la gare,
Puis apparaîtrait l'Allié-e ailleurs que sous les ponts,
Et sur les ronds points l'écho, dard dard, qui répond,
qui répond,

J'ai vu des fans de Nakamuras déchaînées sur le dancefloor,
Tout est lock aux barrières dehors sur le parking.
Minuit o'clock, piste mucho calor a mille lieux du ring
Avec des pannes du free DJing en guise de sémaphore.

J'ai vu la nuit noire, le petit matin ivoire.
La fatigue, cette avare, abordait aux rivages de nos visages
Et surtout aux sourires que rien n'éteint, c'est illusoire,
Encore moins au moment où l'on se dévisage.

Mavre des flyers qui se font
la malle au moindre coup de vent?

Voici une solution rapide et efficace :

→ Tu prends un rayon solitaire

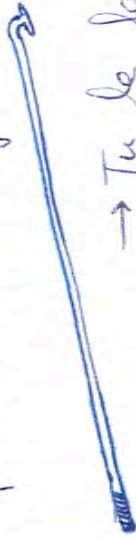

→ Tu le fais biller
grâce à une éponge

métallique
(peu qu'un peu de beaux
dans ce monde de brutes
ça fait pas de mal)

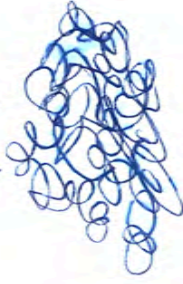

→ Tu prends une pince et tu
échauffes les avants-bras



→ et boum!

Tu réinventes le trombone!

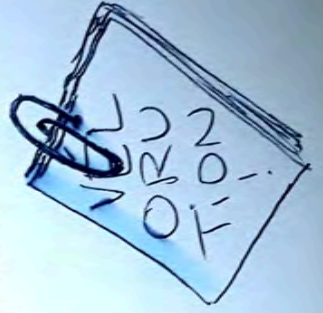
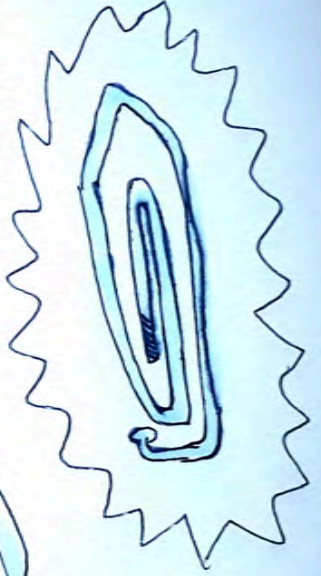

3- Les antennes :

- Prenez 4 morceaux de fil de fer (2 grands et 2 petits) et enrroulez les autour d'un tube afin de former une sorte de ressort (ne me demandez pas quel tube, vous trouverez)
- Fixez au bout les boules de Noël et fixez le tout sur la tête de l'escargot.



J'ai vu, et c'était dur, un véritable petit carnage
Pour mes chères épluchures et mon tendre compost.
Oh! Y'a pas que les billets de trains qui se compostent!
On fera mieux la prochaine fois dit l'adage.

J'ai vu, c'est sûr, une communauté ouverte, désirant s'éveiller
Dans cette humanité complexe, troublée de crises réveillées.
Finalement il nous en reste pas mal sous la pédale,
Alors laissons à ces chères pâquerettes leurs pétales.
Merci à tous-t-es. J'ai vu tellement

de signes d'espoir à la folie.

Loïc - Mobil'Idées (Gap)
Catégorie: Poésie

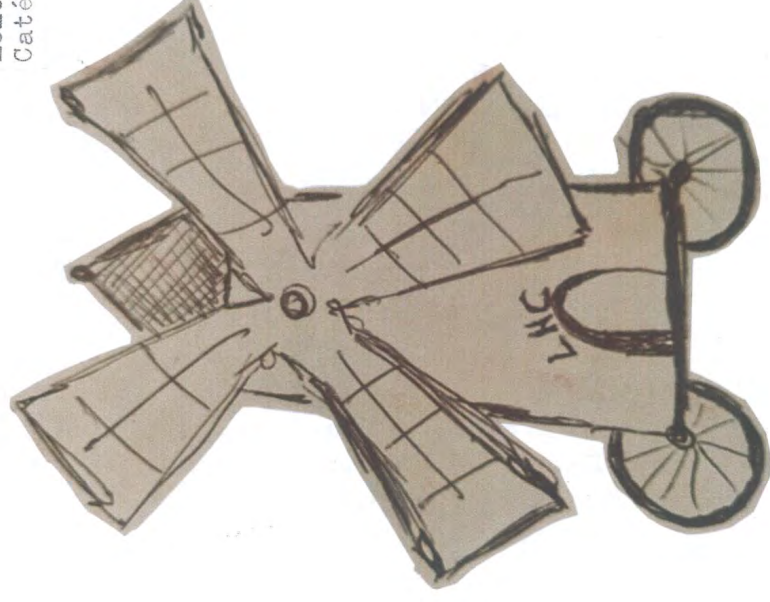

BON CARNAVALI



Mobil'idées - Anatomie du clitoris

Pédagogie - Détente & Convivialité

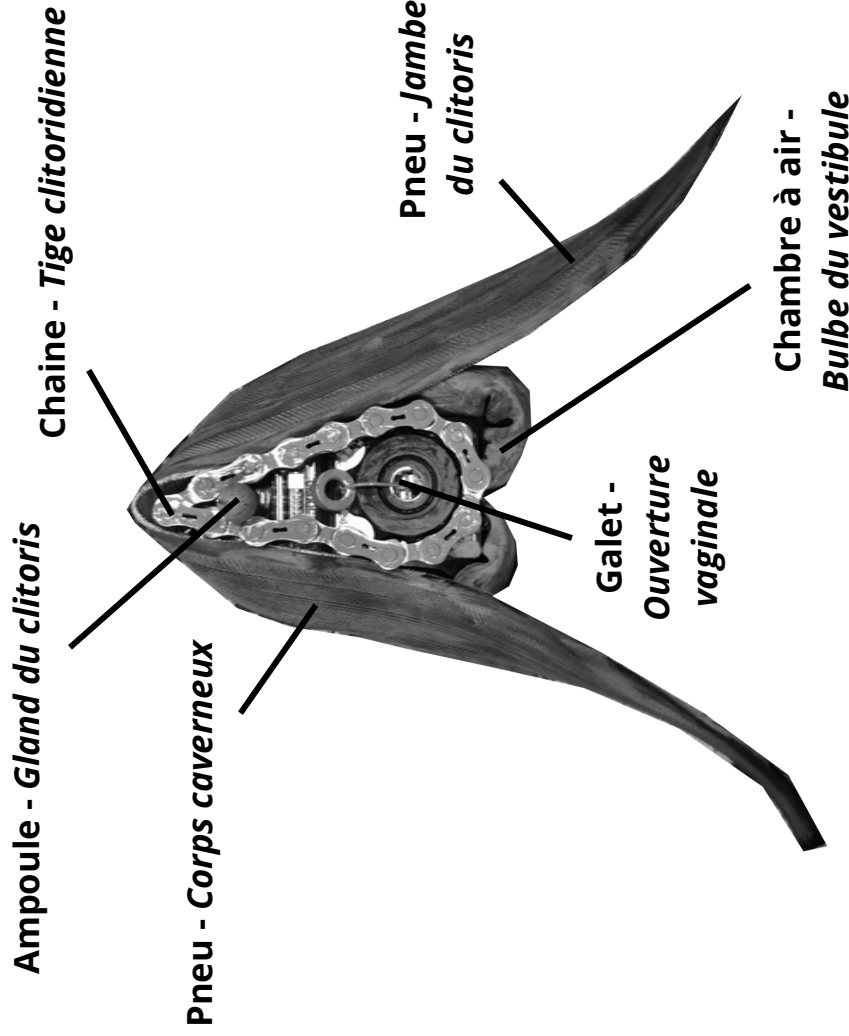

Chacune des pièces est attachée, au moyen de fils de fer, à un catadioptré central percé.

Ce clitoris est un prototype, il est façonnable à l'envi, de toutes les formes, tailles et couleurs.

Comme dans la vie, il ne suffit pas de toucher l'ampoule pour que le clitoris s'allume.

All
Clitoris
Are
Beautiful

1- Le corps :

-Découper un morceau de grillage à poule de la longueur souhaitée pour la taille de votre escargot. Concernant la largeur, l'escargot sera replié sur lui même de façon à former un tube, c'est vous qui voyez pour la circonférence de votre tube...

-Découper des bandes de tissu d'environ 5cm de largeur et tissez les dans votre grillage à poule (dedans, dehors, dedans, dehors...)

-Une fois votre grillage tissé, repliez sur lui même de façon à former un cylindre et façonnez la tête et la queue, fixer avec du fil de fer et rembourrez avec des poches en plastique.

2- La coquille :

-Formez une boule avec le grillage à poule et rembourrez la (pensez à laisser une ouverture sur le dessous pour y placer le corps par la suite)

-Fixez avec du fil de fer sur l'un des côtés de la coquille des ronds de mousse afin d'apporter du relief à votre spirale (superposez les du plus grand au plus petit).

-Recouvrir le tout de papier mâché (farine+eau), attendre que ça sèche et peindre à votre guise.



Atelier : Recup'R

Catégorie: Fête/Déguisements et autres joyeusetés

Tiens, je ferais bien un (CHAR ESCARGOT) moi....

Pour les antennes, cornes ou tentacules (le débat est ouvert):

- du fil de fer (il en faut plein pour tout)
- 4 boules de Noël (2 grosses 2 petites)

Pour le corps:

- du grillage à poule
- pleiin de bandes de tissu coloré (stretch)
- c'est plus facile)
- des poches en plastique pour le rembourrage

Pour la coquille :

- encore du grillage à poule
- un bloc de mousse type mousse de matelas
- du journal, de la farine et de l'eau pour faire du papier mâché

Et pour le fun: une bonne bande de copaines!



Comment adapter les machoires de scapin (v-brake) pour une roue plus grande

Pour des raisons diverses, ou tout simplement par erreur (fourche trop petit par ex) on peut être amené à vouloir installer des roves qui auront la jante situé au dessus de la zone de freinage apportée par les machoires de frein (v-brake dans cette fiche). On peut avoir de la chance et trouver une zone de réglage plus grand, mais c'est pas dis!

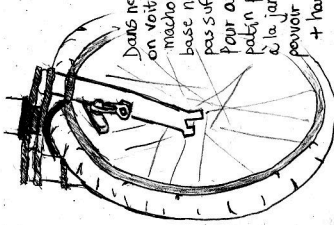
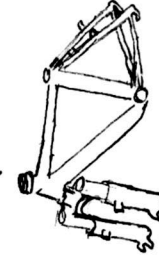

Dans notre cas, on voit que les machoires de base ne sont pas à 90°. Pour avoir le patin perpendiculaire à la jante, il faudrait pouvoir aller + haut!

* Trouver une pièce de métal, type plat (plaque d'acier, inox, etc) ou de ce que tu veux pour la transformer ainsi.

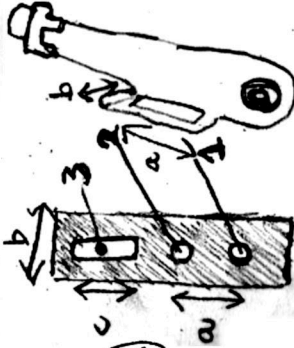

* Se procurer des boulons correspondant à 1 et 2, et attacher cette nouvelle plaque à la machoire de frein

- 1, 2, et 3 correspondent à des trous.
- 1 peut être fait grossièrement à la disqueuse via un disque à couper. On peut le faire grâce à de multiples trous ou on peut décider de chercher une plaque ayant déjà cet forme (y'en a aussi qui utilise leur poste à souder pour braser le métal hahaha!)
- 2) étant la distance max par rapport à l'espace possible par rapport à la machoire
- 3) étant la largeur de la partie patin sur la machoire
- 4) étant la distance normalement nécessaire pour permettre enfin notre patin de toucher la jante (à l'œil ou au mètre!)

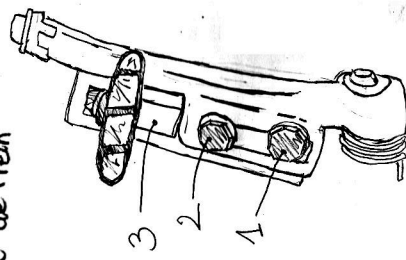

* Une fois attachée, la Zone 3 servira à attacher le patin à la bonne hauteur par rapport à la jante



Le jeu d'équilibre à la mode.

So fun!

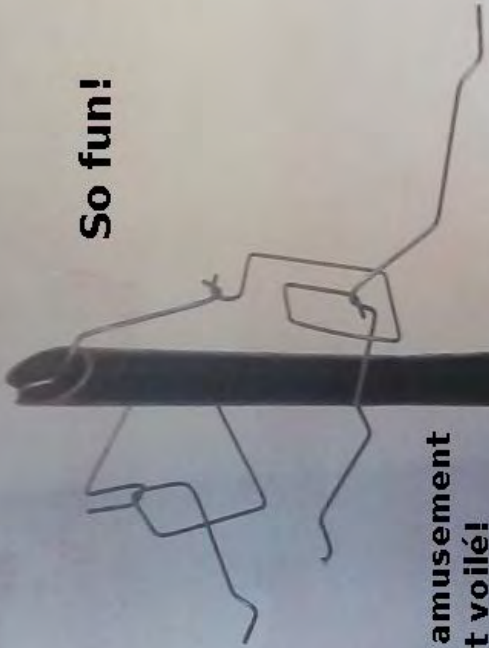

Des heures d'amusement
complètement voilé!

100% rayon recyclé!



++écolo++

Etape 6: avoir la classe !!

Exemple d'appliqué: vélo-train-vélo

~~à 70~~ (bidon sur le dos pour les escaliers)



: assiser le bidon pour attendre le
train en retard, toutes proportions confondues.

Et oui, encore @ perfortant que le sac-sacoché

à 70 balles de D***F** (remplir avec un
nom de revendeur connu) : le sac-sacoché-takourd.

Tasté et approuvé sur France-Mersee, puis trois
de vélotak: toujours niquel!!

RECETTES VEGAN

TOUT C'EST LÉGER

DE BIVOAC

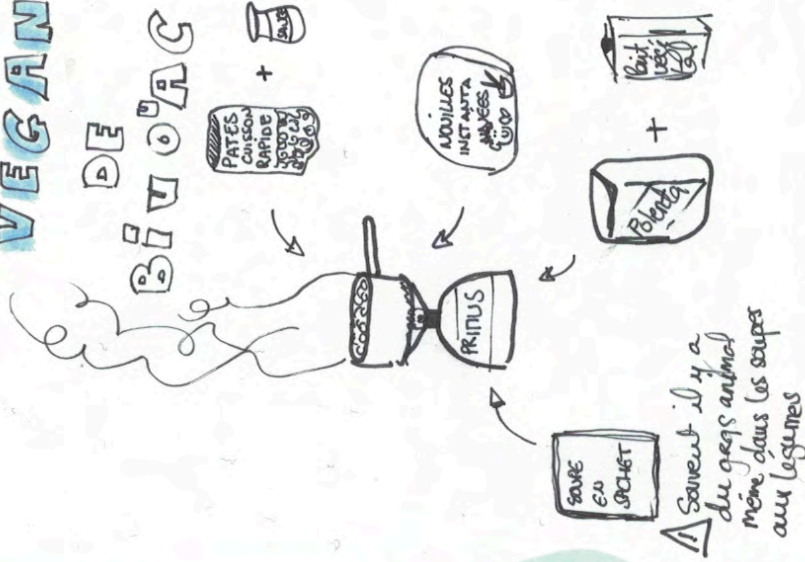

BIG UP PAUL :

- la semoule ! qui peut gonfler même à froid si vous n'avez pas de gaz
- le pain galette, ça va avec tout, ça se trouve dans tous les villages de France (au vieux dessus)
- le muesli chaud au lait, avec du sucre au dessert



L.P.

Vous voilà avec une super boîte qui ferme sacoché et une sacoché

Etape 4: accroche sur le vélo

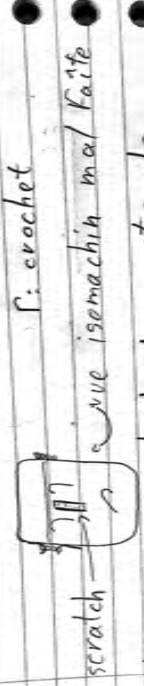

les 2 crochets de haut porte la sacoché. Celui du bas l'empêche de bouger latéralement. Le scratch l'empêche de s'élever à vide.

Une sacoché, c'est bien! Mais un sac. sacoché, c'est mieux!

Etape 5: sangles. Du côté opposé à l'accroche: faire 2 fentes pour faire passer une sangle/une chambre à air/etc., pour faire un sac à dos

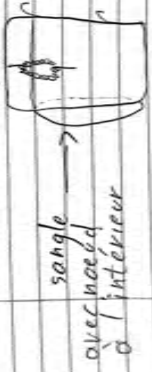

Nes est accroché qu'une fois en 2 ans (toujours le même de les rentrer)

Randonnée approuvée. Le plastique c'est fantastique, ça épouse, le dos (qui de l'addiction de la récup du système capitaliste-indus)

- dégommer en sac à dos existant
- donner des sangles
- sangles

FABRIQUE TA BOITE MYSTÈRE

la veloterie bidouille & machin

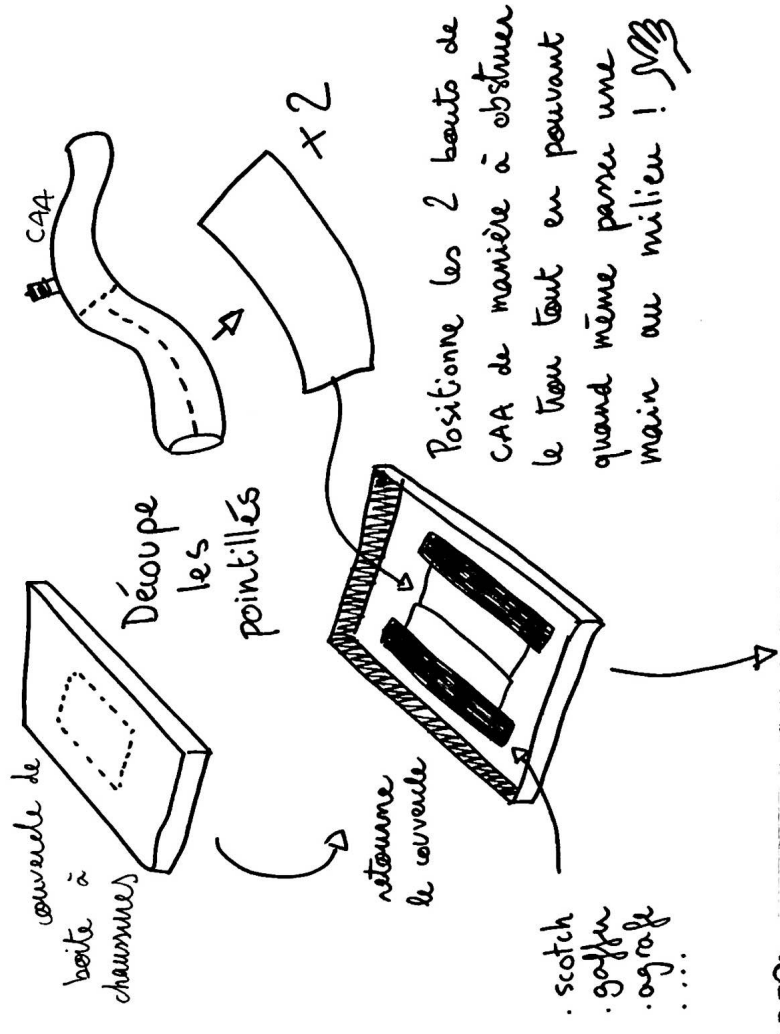

Cache à l'intérieur la pièce à faire deviner : sonnette, pain, moque, etc...

TADAAAAN



Découpe des sacoches: vue de haut

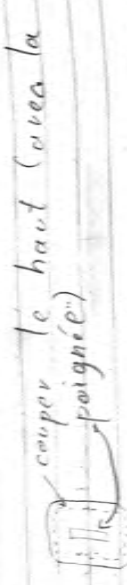

Poncer, limer
Étape 2: charnières du couvercle

↳ 2 bouts de chaîne de vélo, 5 ou 7 maillons.

Perçer en place puis bouclonner les charnières sur le couvercle et sur la sacoches.

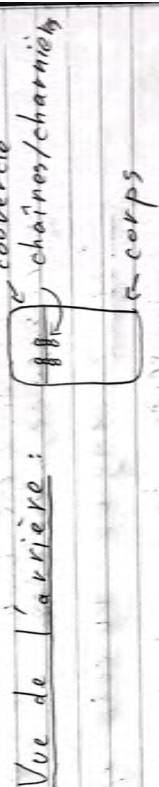

Étape 3: loquet (sa source, c'est bien, mais fermer aussi c'est pratique!)
bonjour qui retient le crochet et la chaîne.

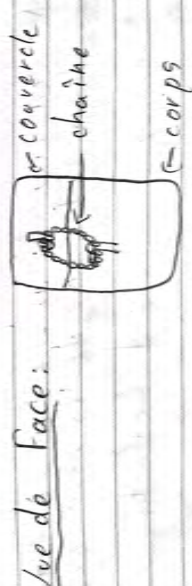
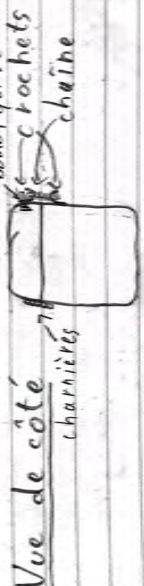

Matériaux

pour 2 sacoches bidons

* 3 bidons de 20L (lessive > huile)



(j'ai c'est mieux, peinture galère!!)
* un bout de scratch

* 5 crochets/bouts de ferraille

- un modèle 3D de crochets ~~0****~~ se trouve sur le WikiHow!

↳ trouvable dans le commerce
- un bout de ferraille de 2.5mm ou 3mm, cintré, avec 2 trous

* des bouts de chaîne de vélo (ça, c'est facile!)

Etape 1: découpe! Pinel ou scie sauteuse, ou Katana?

Le haut et le bas des bidons font des cônes: en s'emboîtant, ça fait un couvercle.

Découpe des couvercles: un de côté

récup'1 → 2 couvercles
(couverture pour zone de gratuite?)

support roue pour réglages moyeux.

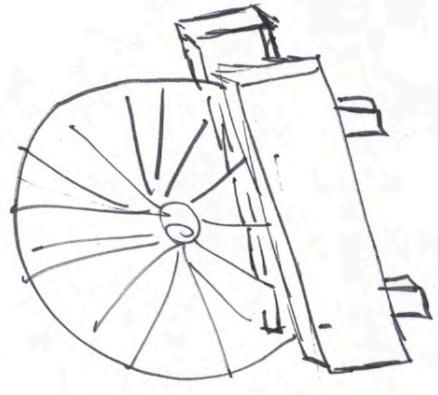

pour le fabriquer il faut:

2 planches comme ça

2 planches comme ça

NIZAR @ LYON



FABRICATION DE CEINTURES EN PNEU !



Choisir un pneu



Choisir une boucle



Casser la tringle tous les 15 cm



Découper la largeur voulue



Découper une boucle de 10 cm



Poinçonner la boucle

OKAY, on touche au BVT!

Perce un trou sur la plaque du haut d'un des flancs à l'avant et à l'arrière et fixes-y ton épaulière avec encore et toujours ♡ :  → .

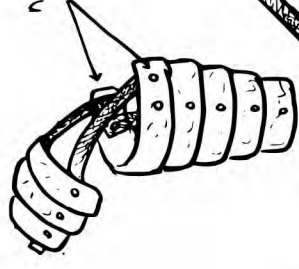

nouveaux trous

▷ ETAPE V ◁

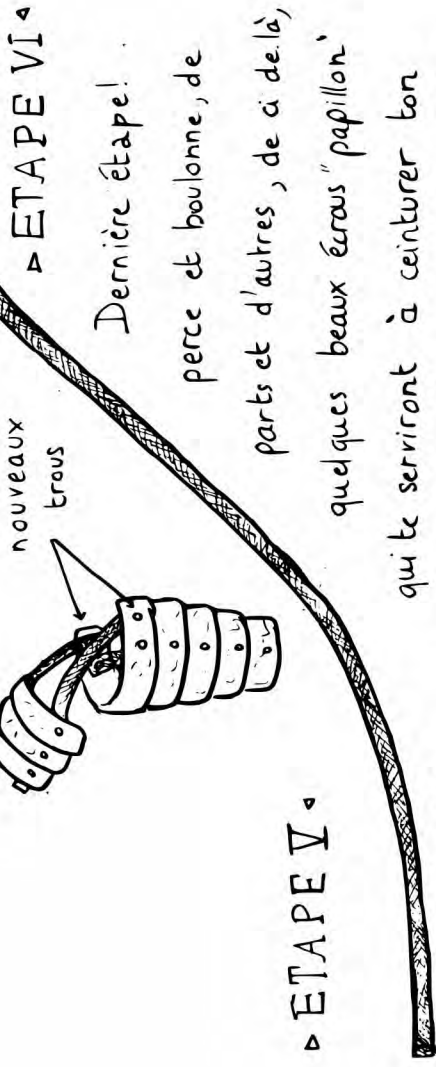

▷ ETAPE VI ◁

Dernière étape!

perce et boulonne, de

parts et d'autres, de ci de là,

quelques beaux écrous "papillon"

qui te serviront à ceinturer ton

armure avec, encore, une chambre à air.

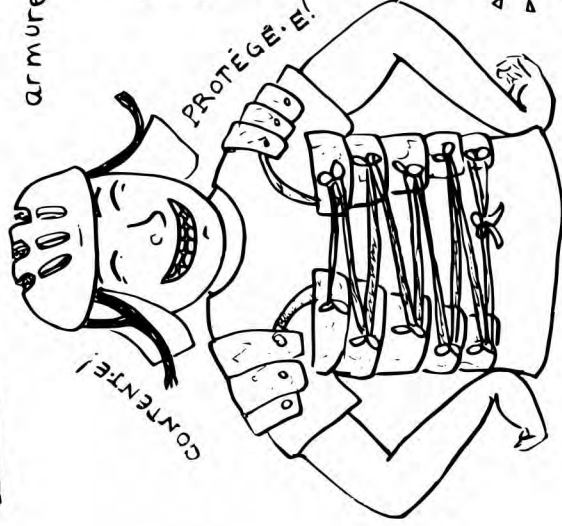

FELICITATIONS

!!!

Ta FANTABVLEUSE

armure romaine (authentique

▷ LORÇA SEGMENTATA ◁

est terminée!

▷ INVINCIBLE! ◁

BISOVS!

Tu te retrouves avec deux coques de 5 plaques articulées avec de la chambre à air. En utilisant les espaces entre les plaques et la chambre à air, tu peux relier les deux coques avec un habile tissage **comme ceci**

▷ ETAPE III ◁

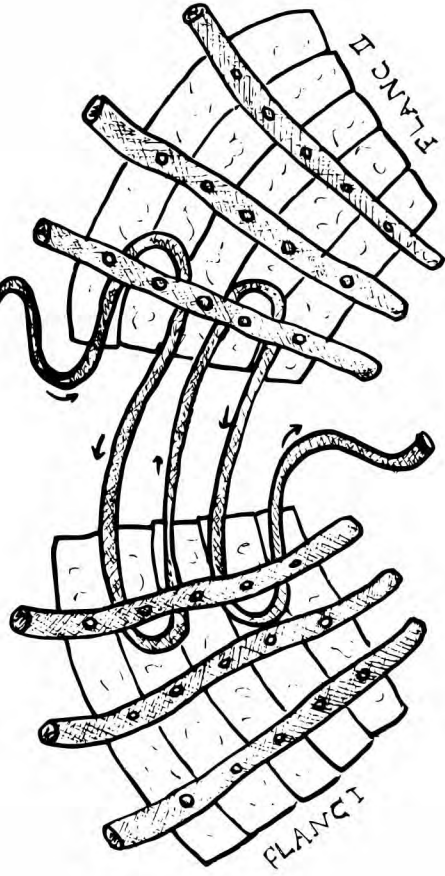

Normalement, ça commence sérieusement à commencer à ressembler à une authentique **LORICA SEGMENTATA** tout ça ou je ne m'y connais pas en armure romaine en pare-boue...

Avec la dernière plaque, et/ou tes chutes, tu vas fabriquer deux petites épaulières en utilisant la même technique.

▷ ETAPE IV ◁

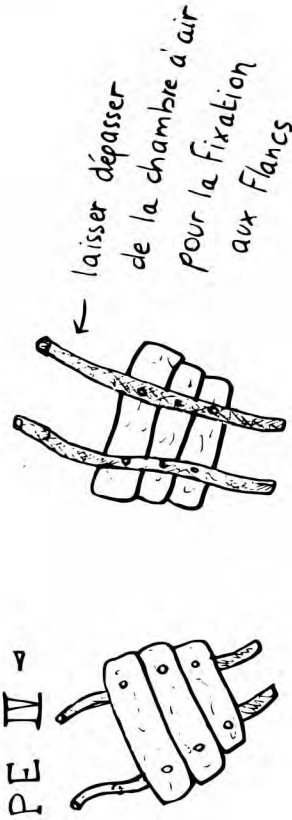

Riveter la boucle (pour 3 épaisseurs)



Poinçonner



Déposer les rivets de sorte à maintenir la boucle



Poinçonner les trous tous les 2 cm



Et voilà !!!



C'est ici que la masse entre en jeu! On peut l'utiliser:

sur un étai - ou - sur une enclume

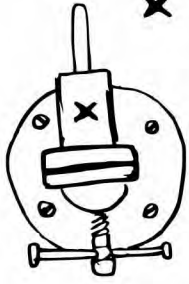

x taper ici

En tapant bien partout tout plein de fois sur un pare-boue, il s'aplatit... comme par magie (-k cambouik!)
 Et si tu tapes plus sur un côté que sur un autre, ils adopteront une courbure qui épousera élégamment la courbure de tes Flancs!

ÉTAPE II - Perce 3 trous avec un marteau et un tournevis sur chacune des plaques.

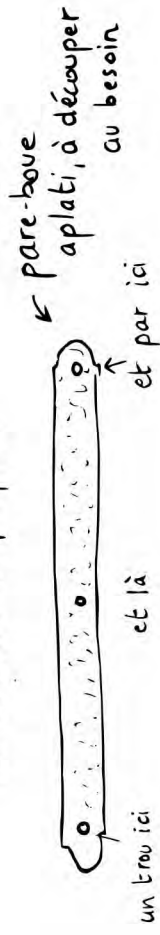

Puis assemble 5 plaques avec 3 morceaux de chambre à air. À faire en 2x as 2 flancs)

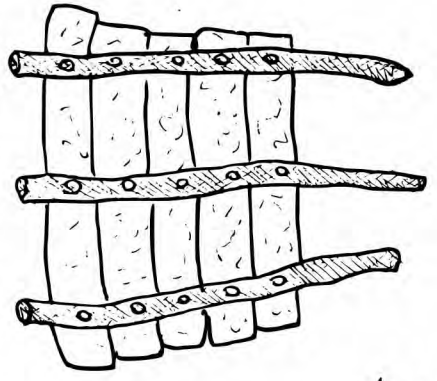
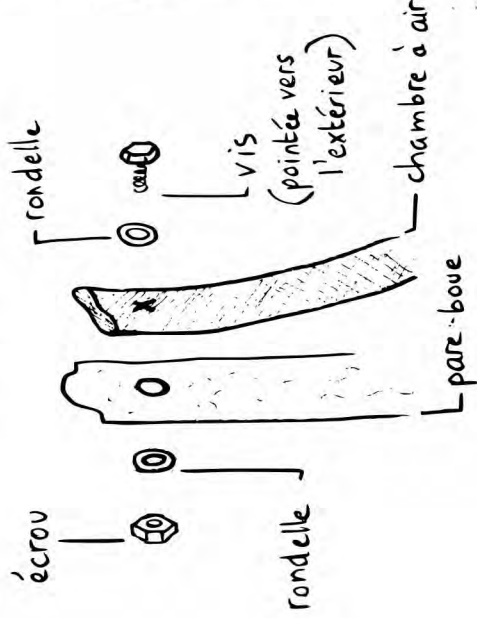

CYCLORHINE D'ANCOUVERTE PRÉSENTE... de l'attache-remorque de Franck!

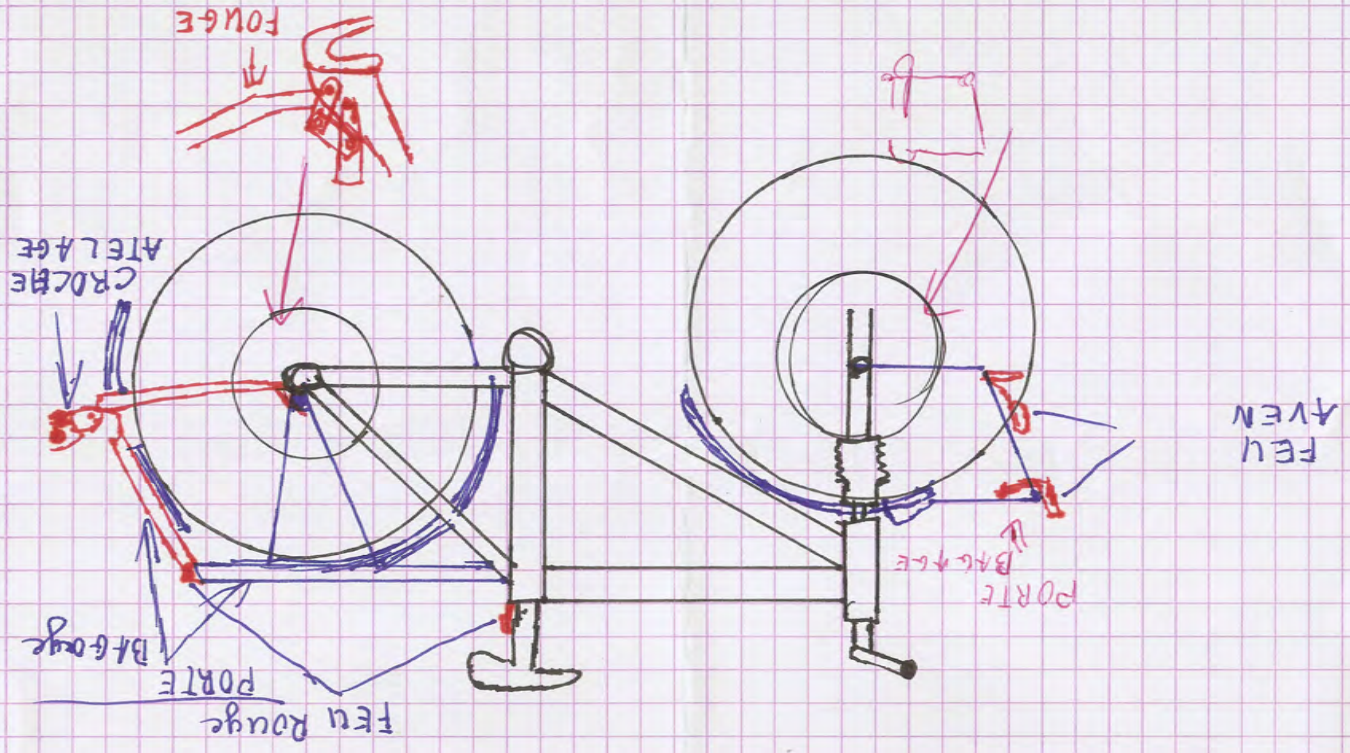

De quoi astu besoin pour AVGMENTER DRASTIQUEMENT ton niveau de SWAG?

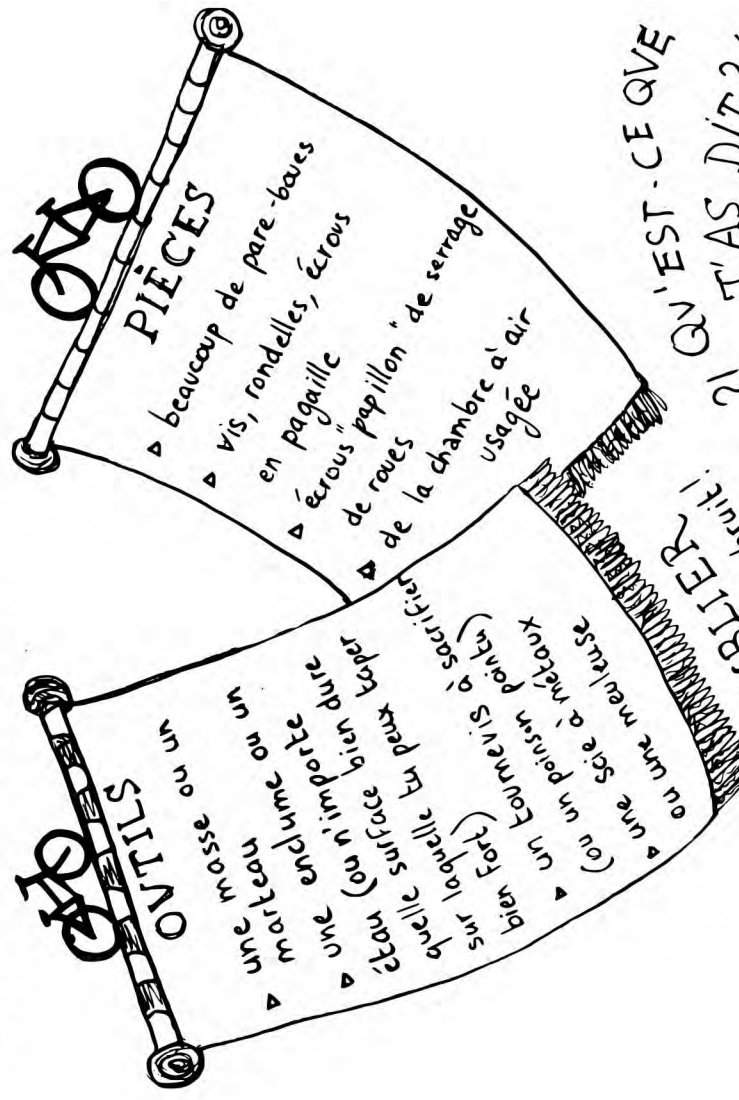

HEIN? QU'EST-CE QUE T'AS DIT??

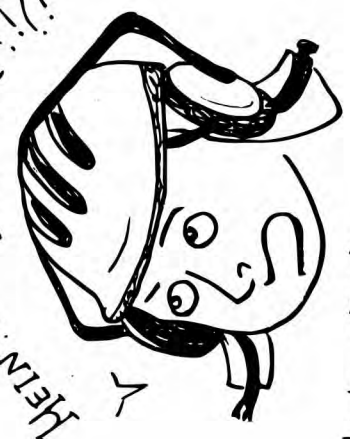

SANS OUBLIER Un bon casque anti-bruit!

▶ ÉTAPE I ▶

Pour bien te mettre en jambe, tu vas commencer par nettoyer de toute visserie ≈ 11 beaux pare-boues! Il va falloir transformer ces pare-boues en plaques d'acier plates et droites qui serviront à former la carcasse de l'armure et les épaulières.

VÉLO DECAPSULEUR

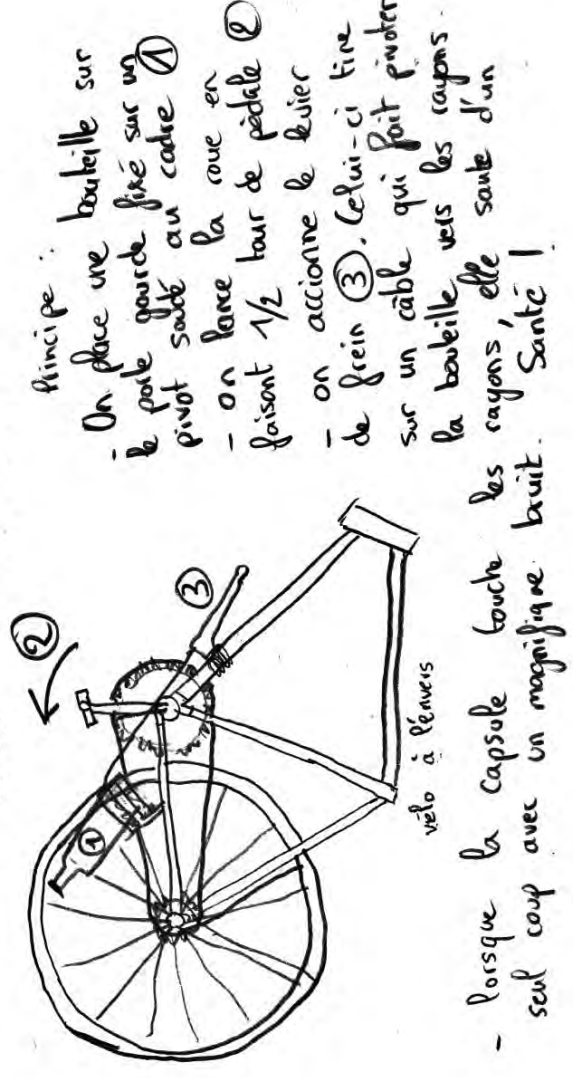

Pour le fabriquer :

- Récupérer un cadre avec une roue arrière (pas besoin de pneu, la jante seule suffit) et la transmission qui fonctionne.
- Virer tout le reste : câbles, gaines, guidon, roue avant, selle
- démonter l'une des 2 manivelles (1 seule suffit pour lancer la roue et on va avoir besoin de l'autre). S'assurer que la manivelle est en acier, pas en aluminium (avec un aimant si il y a un doute)
- disquer la manivelle pour obtenir quelque chose comme ça :

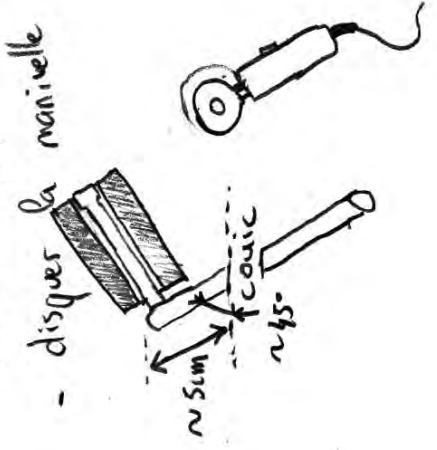

Video de démo : 1sta.fr/velo-decapsuleur
 Envoyez-nous vos retours à : jaimelapites@riseup.net
 le Stick - Strasbourg

L'ARMURE ROMAINE

Vous en avez marre de vous faire TABASSER en manif par des CRS en armure? Vous avez la



possibilité dans VOIRE ATELIER de construire une authentique **LORICA SEGMENTATA** - La véritable armure des Romains dans ASTÉRIX, avec un effet MADMAX du meilleur goût! C'EST GROS, C'EST LOVRD, C'EST ENGOMBRANT MAIS C'EST AVSSI EXTRÊMEMENT STYLE!

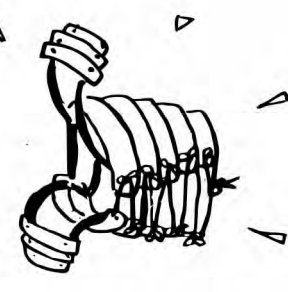

- souder la manivelle sur l'objectif est que la bouille qui sera accrochée à la pédale ait sa capsule qui arrive à peu près perpendiculaire aux rayons de la roue.

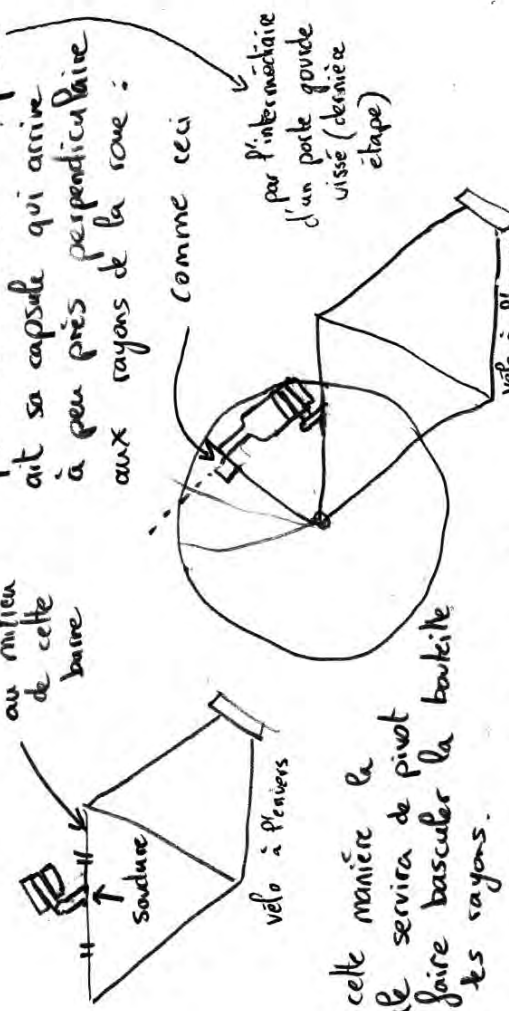

De cette manière la pédale servira de pivot pour faire basculer la bouille vers les rayons. - trouver une poignée de frein et un câble correspondant. Fixer la poignée :

Comme le diamètre du cadre est plus important que celui d'un guidon, sa risque d'être un peu galère à fixer. Une manière simple est de la fixer à la chambre à air.



Ensuite, passer le câble dans la poignée pour aller jusqu'à la pédale que vous avez soudée. Percer la pédale pour passer le câble dans le trou et bloquer le câble, par exemple en vissant une vis dans le trou avec le câble, ce qui bloquera le câble et permettra de régler la tension en dévissant et tendant ⊕ ou ⊖ le câble et revissant. - Il ne reste plus qu'à fixer un porte goude sur la pédale (on peut par ex le visser dans la pédale) et d'ajouter un bout de chambre à air qui servira de ressort de rappel pour ramener la pédale éloignée des rayons. Santé!

SUPPORT MURAL POUR VELO

à partir d'une chaise cassée de récup'.

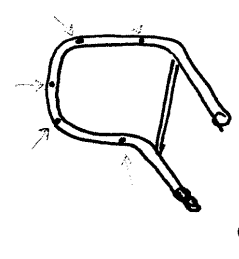

③ Scier les tubes :
3 trous en haut
2 trous en bas.

Il ne reste plus qu'à percer le mur pour fixer le support avec des vis et des chevilles.

⑥ Trouver un tuyau ou de la chambre à air pour protéger le vélo (enrouler sur les fourches du support mural)
⑦ On peut même attacher le vélo au support!

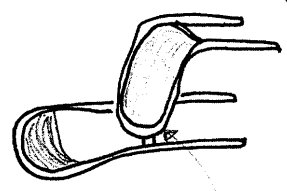

① Trouver une chaise en métal type Lyézi.
Elles sont souvent à la jonction des tubes avant et arrière.

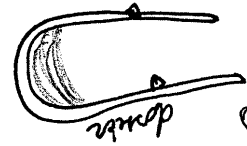

② Finir de réparer les deux morceaux. Garder l'arrise. Le dossier est inutile.

⑤ On peut mettre 1 vélo facilement. Soeur le gène, rallonger les tubes avec un fait de bois, sinon les vélos sont un peu trop serrés!

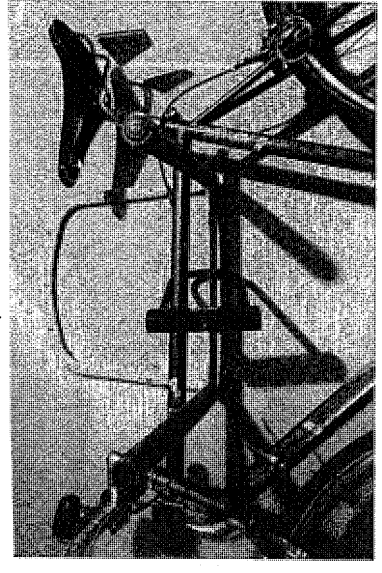

Truquage en vieux rayon

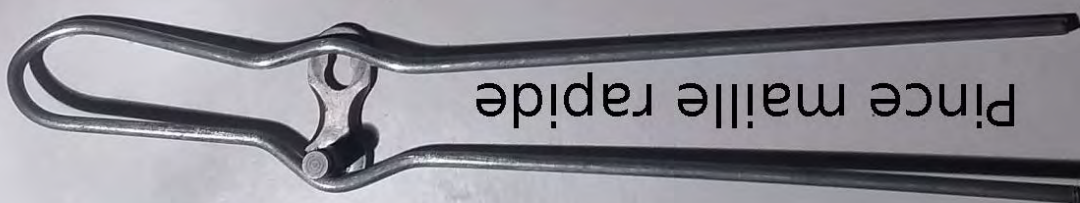

Pince maille rapide



Gros Trombone



Arrêt de Cordon

Atelier du Chat Perché, Lyon.

Catégorie: Bidouilles & Hackings

APPEL À INVENTION

- HOW TO BÉQUILLE À MANETTE? -

QUAND JE VÉLOTTE EN VILLE ...



JE ME DIS QUE JE POURRAIS AVOIR



ENCORE

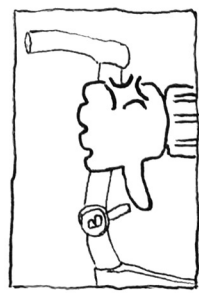

PLUS

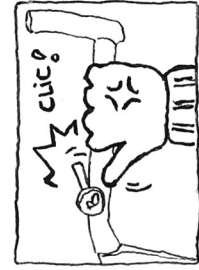

DE ...

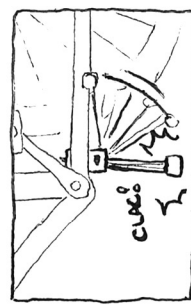

CLASSE!!!

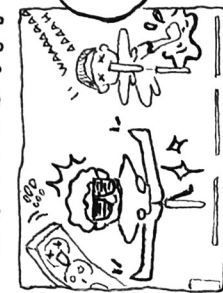

- ▢ ELLE SE REPLIE AVEC LA PÉDALE
- ▢ ELLE DOIT RÉSIÉTER AU POIDS (DE MON ÉGO)
- ▢ ELLE NE DOIT PAS ÊTRE CENTRALE
- ▢ ELLE DOIT ÊTRE TELEMENT CLASSE QUE DES LUNETTES DE SOLEIL SERONT NÉCESSAIRES POUR L'UTILISER.

RÉALISEZ MON RÊVE D' STOUPLAT!

IDE ORIGINALE DE MATHILDE TOURE DEUX DU CHAT PERCHÉ (L'AMN) RÉAL ET DESSIN PAR

Détail Piage Arrêt de cordon



ON EST TRÈS ATTACHÉS À LA BAGNOLE. ON AIME LA BAGNOLE. ET MOI, JE L'ADORE.

Emmanuel Macron

LA PINCE

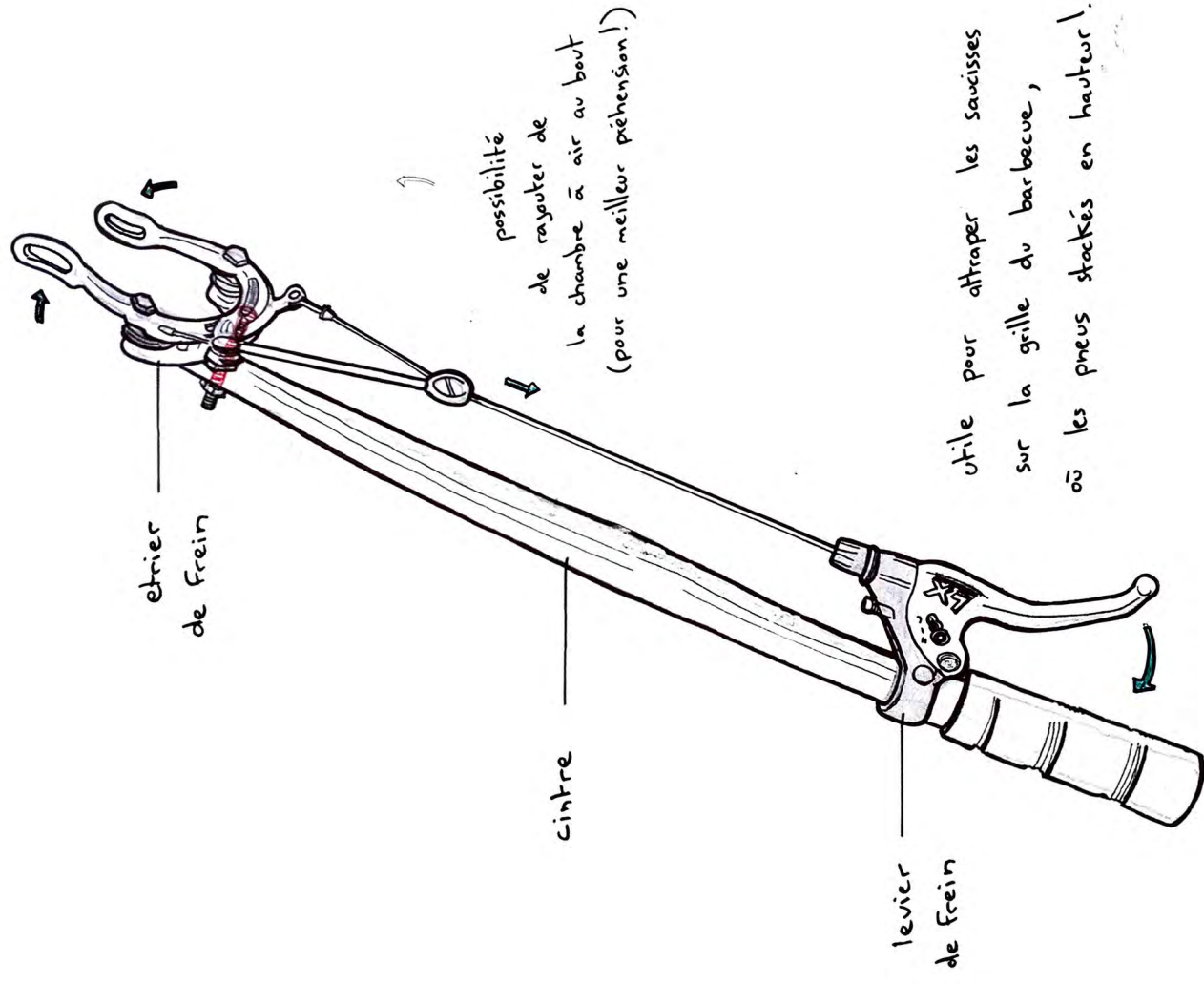

ETAGÈRE REUP

solide & pas cher

LA VELOTERIE AMÉNAGEMENT

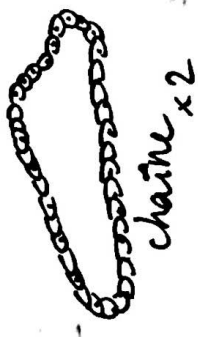
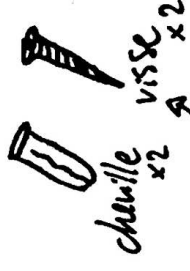

leur Ø doit permettre de passer dans la chaîne



avant d'ajouter pour la longueur de chaîne

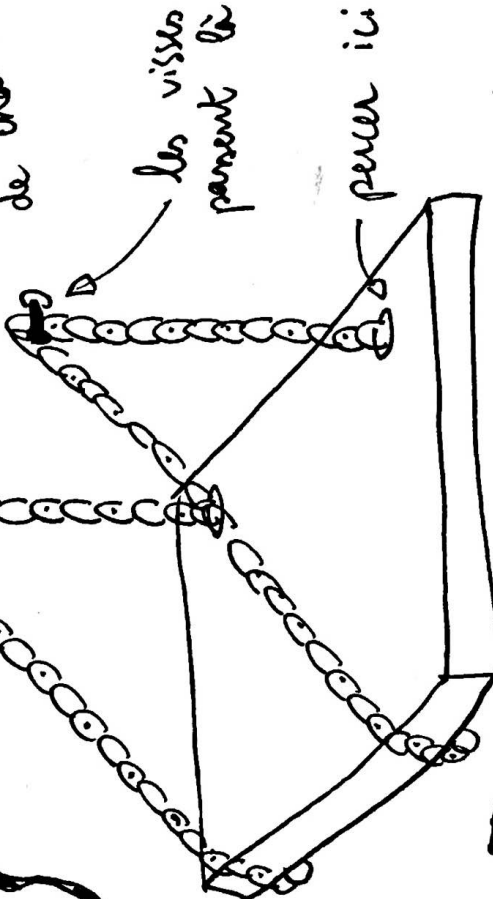

NB: la chaîne est fermée et passe sous la planche.

TADAAAAM!

Un coup de mou ?

Fatigué de remplir des dossiers de subventions ?

Envie d'une vraie politique cyclable dans votre ville ou votre campagne ?

OFFREZ VOUS UNE PAUSE FUN

Pour cela, rien de plus simple :

- découpez la feuille en suivant les pointillés
- retournez-la
- prenez votre respiration
- lisez la citation

Ensuite, vous avez plusieurs options :

- prendre une briquet et brûler la feuille en chantant
- prendre des ciseaux et en faire des tous petits morceaux
- l'encadrer et la mettre au-dessus de vos toilettes



FABRIQUER UN ROBINET SUR SON BIVOUAC ! (en 20)

Manne de perdre 1L d'eau dès que tu te rinces les mains ? Ne t'en fais plus !
Voici la solution MIRACLE !

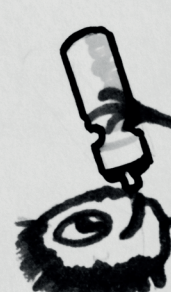
- ①  SAISIS TA GOURDE !
- ②  PRENDS UNE GORGÉE D'EAU (sans l'avaler)

- ③  ET VOILÀ ! TA BOUCHE EST Désormais un robinet auto-chauffant à débit variable !

La bouillotte 26x1"3/4

compatibilité assuré avec l'armure romaine!

WOW!

100% garantie sans fuite
reste chaud pour une (1)
permanence complète!

SUPER HOT

bonus:
le bougeoir
d'appoint!

suggestion de présentation: ici livré avec un bouchon
additionnel pour faire une fritte de piscine gonflable!

TANDEM CENTAURE

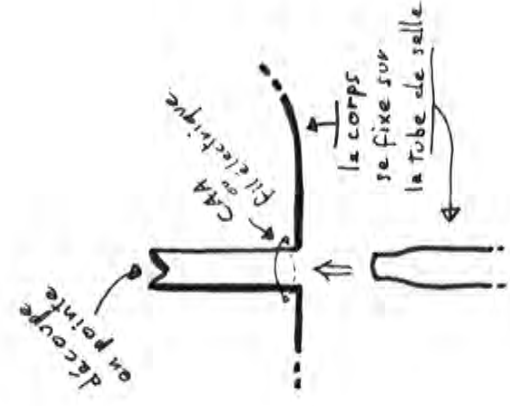
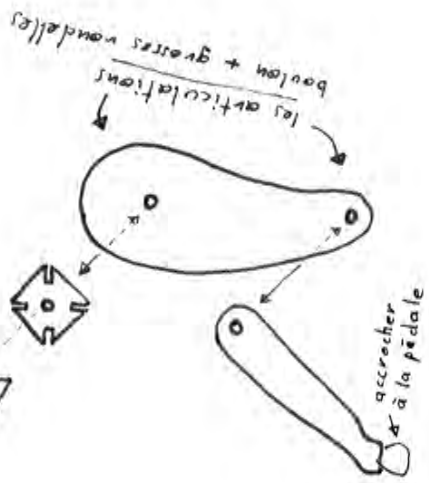
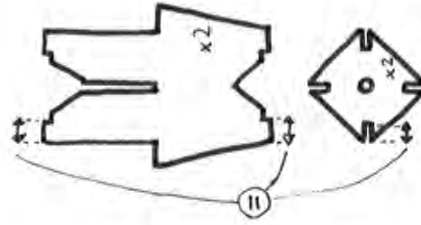
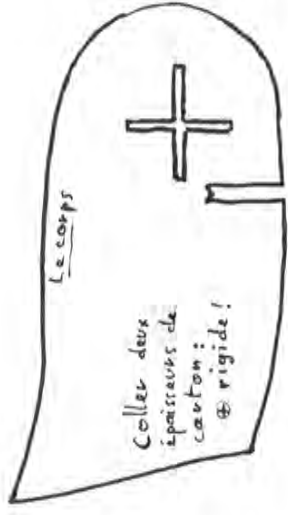
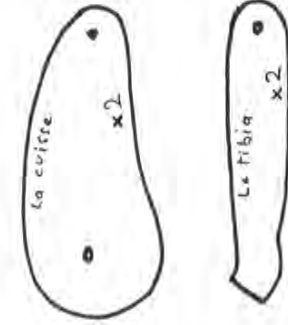
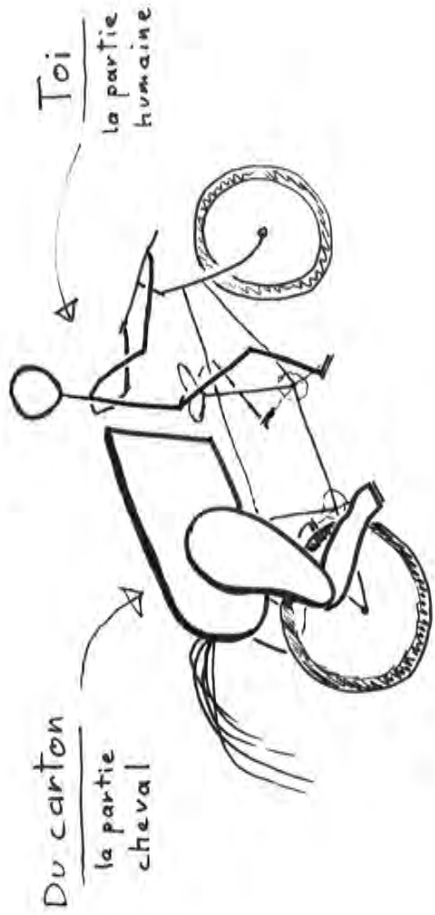

MATERIEL

- Un tandem
- Du carton
- Des boulons & rondelles
- De la CAA
- De la colle à papier liquide (facultatif)

Pourquoi?

1. Pour le STYLE
2. Pour le FUN
3. Avec 2 piquets sur le dos et une grande affiche, un superbe vélo-sandwich pour faire la réclame pour ton atelier!

PRO-TIP

Récupère chez une vélociste les immenses cartons de vélo dont il rêve de se débarrasser!